

ubievo
design_Perin & Topan

storage & integration system

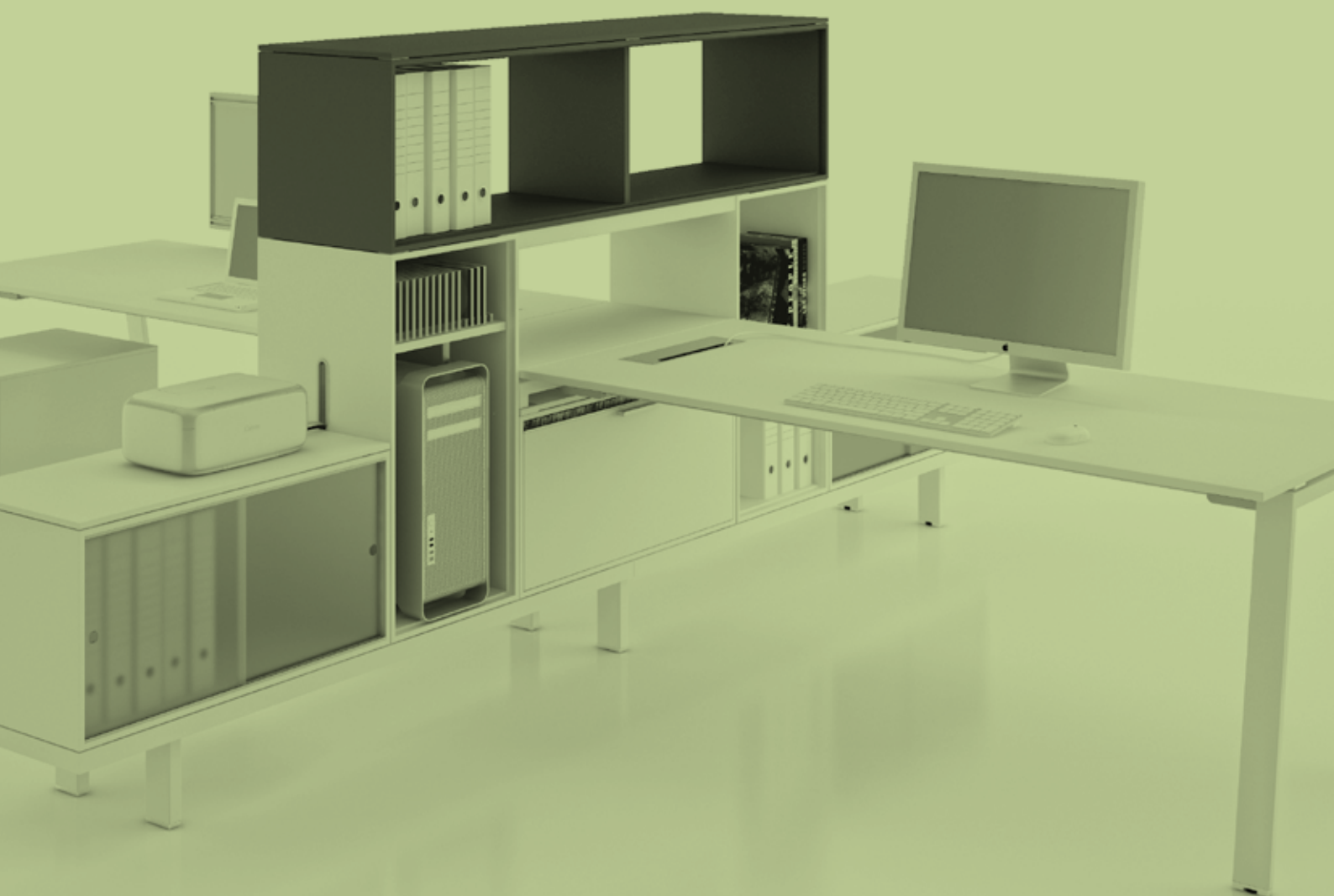

BRALCO
YOUR SMART ITALIAN OFFICE



ubievo

the best solution
for collaborative
office space

Con Ubi Evo, Bralco mette in pratica le migliori soluzioni per l'organizzazione dell'ufficio operativo; quindi una grande attenzione ai nuovi contenuti che caratterizzano questi spazi di lavoro con riferimento all'ergonomia dell'ufficio collaborativo. Ampi spazi per il lavoro individuale che si trasformano in luoghi per condividere e valorizzare il team working.

Thanks to Ubi Evo, Bralco puts into practice the best solutions to organize operational offices; a great attention to the new contents that characterize these new working spaces, enhancing the ergonomics of collaborative office spaces. Wide spaces for individual work translate into spa to share and enhance team working.

Avec Ubi Evo, Bralco met en pratique les meilleures solutions pour l'organisation du bureau opérationnel; par conséquent, une grande attention a été accordée au nouveau contenu caractérisant ces espaces de travail à l'égard de l'ergonomie du bureau de collaboration. Des espaces vastes pour le travail individuel qui se transforment en lieux pour partager et valoriser le travail en équipe.

Mit Ubi Evo realisiert Bralco die besten Lösungen für die Gestaltung des operativen Büros; daher die große Aufmerksamkeit für neue Eigenschaften, die diese Arbeitsbereiche, in Bezug auf die Ergonomie des kollaborativen Büros, charakterisieren. Weite Räume für individuelles Arbeiten verwandeln sich in Plätze, wo die Teamarbeit gefördert und hervorgebracht wird.

Met Ubi Evo realiseert Bralco de beste organisatorische oplossingen voor een operationeel kantoor; daarom wordt er veel aandacht besteed aan de ergonomie die vereist is in een ruimte waar samengewerkt wordt. Grote individuele werkruimten die veranderen in ruimten om ervaringen te delen en teamwork te stimuleren.

Con Ubi Evo, Bralco pone en práctica las mejores soluciones para la organización de la oficina operativa; todo ello se traduce en una gran atención a los nuevos contenidos que caracterizan estos espacios de trabajo relacionados con la ergonomía del mobiliario de oficina para facilitar la colaboración. Amplios espacios para el trabajo individual que se transforman en lugares para compartir y valorizar el equipo de trabajo.



ubievo

office solution



ubievo

unconventional choise

Ubi Evo è un'ulteriore espressione della ricerca, alla scoperta di sempre più nuove soluzioni. Una scelta anticonvenzionale e allo stesso tempo di forte attualità, per creare nuove soluzioni per tutti gli ambienti lavoro: dalle postazioni operative, al contenimento, alla direzione e all'attesa.

Ubi Evo is a yet another expression of our research, always seeking increasingly innovative solutions. An unconventional and at the same time strongly topical choice to create new solutions for all work environments: from operative workstations, to containment systems, for management and waiting rooms.

Ubi Evo est une autre expression de la recherche, à la découverte de solutions toujours plus inédites. C'est un choix à la fois anti-conventionnel et très actuel, pour créer de nouvelles solutions pour toutes les ambiances de travail : des postes opérationnels aux systèmes de rangement, de la direction aux salles d'attente.

Ubi Evo ist eine weitere Ausdrucksweise der Suche nach immer neuen Lösungen und ihrer Entdeckung. Eine antikonventionelle und gleichzeitig von starker Aktualität geprägte Wahl, um neue Lösungen für alle Arbeitsumgebungen zu schaffen: von den operativen Arbeitsplätzen über Behältersysteme bis hin zur Direktionsebene und zum Wartebereich.

Ubi Evo is een verdere uitdrukking van het zoeken naar steeds nieuwe oplossingen. Een anti-conventionele keuze die tegelijkertijd sterk actueel is, om nieuwe oplossingen te creëren voor alle werkomgevingen: van de werkplekken, tot de opbergssystemen, het Directiemeubilair en de wachtzaal.

Ubi Evo es una ulterior expresión de la investigación, en la búsqueda de soluciones siempre más nuevas. Una elección anticonvenzional y al mismo tiempo de fuerte actualidad, para crear nuevas soluciones para todos los ambientes de trabajo: desde los puestos operativos a los sistemas de contención, hasta la dirección y a la espera.





ubievo

free
componibility

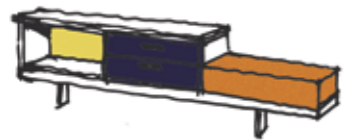
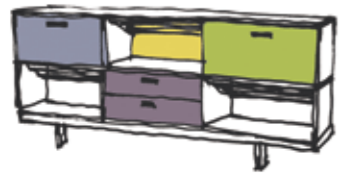
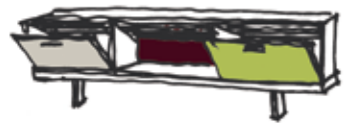





Con Ubi Evo le esigenze più personali trovano soluzioni in concreto. I contenitori "Podio" nomadi utili per organizzare e separare l'attività operativa.

With Ubi Evo the most personal requirements find the most sound solutions. The nomad "Podio" containers, useful for organising and separating operative activities.



Les exigences les plus personnelles trouvent des solutions concrètes grâce à Ubi Evo. Les meubles de rangement « Podio » nomades sont utiles pour diviser et séparer l'activité opérationnelle.

Mit Ubi Evo finden die persönlichsten Ansprüche ihre konkreten Lösungen. Die "Nomaden"-Behältermöbel "Podio" sind nützlich, um die Arbeitsaktivitäten zu organisieren und zu trennen.

Met Ubi Evo vinden de meest persoonlijke vereisten concrete antwoorden. De zwervende bergruimtes "Podio" zijn nuttig om de werkactiviteiten te organiseren en in te delen.

Con Ubi Evo las demandas más personales encuentran soluciones concretas. Los contenedores "Podio" nómadas resultan útiles para organizar y separar la actividad operativa.



ubievo integration system

Il sistema di contenimento estende il concetto di modularità per divenire base del piano di lavoro. Le soluzioni con gambe o con piedini si integrano con le scrivanie Take-Off, Glider e Loopy.

The containment system extends the modularity concept, becoming a base for the work top. The models designed with small legs or feet combine with the Take-Off, Glider and Loopy desks.

Le système de rangement élargit son concept de modularité et devient une base du plan de travail. Les solutions avec les piètements ou les pieds s'intègrent aux bureaux Take-Off, Glider et Loopy.

Das Behältersystem dehnt das Konzept der Modularität aus, um zum Untergestell der Arbeitsplatte zu werden. Die Lösungen mit Stützbeinen oder -füßen bilden eine Einheit mit den Schreibtischen Take-Off, Glider und Loopy.

Het opbergstelsysteem breidt het concept van de modulariteit uit en wordt de basis van het werkvlak. De oplossingen met pootjes of steunvoeten zijn geïntegreerd in de schrijftafels Take-Off, Glider en Loopy.

El sistema de contención amplía el concepto de estructura modular, para convertirse en la base del plano de trabajo. Las soluciones con patas o con pies se integran con los escritorios Take-Off, Glider y Loopy.

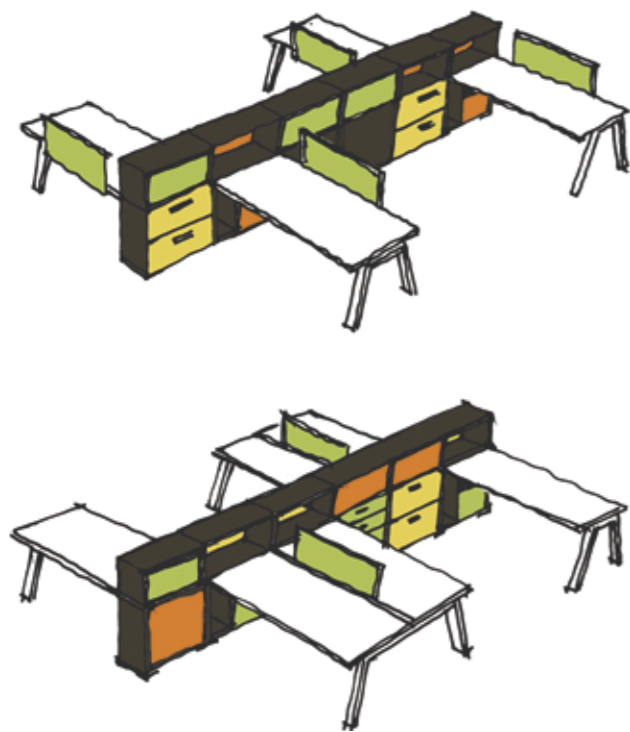



ubievo

colors
idea



Ubi Evo è una collezione di elementi modulari di estrema essenzialità formale e grande flessibilità di utilizzo. Con Ubi Evo si possono comporre librerie, contenitori, sistemi di archiviazione o mobili di servizio, giocando con il rapporto tra pieni e vuoti dei volumi e gli accostamenti cromatici.

Ubi Evo is a collection of modular elements with the most extreme essentiality in their shapes and great flexibility in their use. With Ubi Evo, bookcases, containers, filing systems or service units can be put together, playing with the contrast between the empty and full spaces made by the books and the combinations of colour.

Ubi Evo est une collection d'éléments modulables extrêmement essentiels dans leurs formes et très flexibles dans leur utilisation. Ubi Evo permet de composer des bibliothèques, des meubles de rangement, des systèmes d'archivage ou des meubles de service, en jouant avec le rapport entre les pleins et les vides des volumes et les assortiments de couleurs.

Ubi Evo ist eine Kollektion an Modular-elementen mit extremer Essentialität der Form und großer Flexibilität im Gebrauch. Mit Ubi Evo können Bücherregale, Behälter, Archivierungssysteme oder Beistellmöbel zusammengestellt werden, wobei ein Spiel zwischen geschlossenen und offenen Volumen und farblichen Kombinationen entsteht.

Ubi Evo is een collectie van modulaire elementen met een extreem formele essentie en een grote flexibiliteit in het gebruik. Met Ubi Evo kan men boekenrekken, opbergssystemen, archiefsystemen of dienstmeubels samenstellen, al spelende met de verhouding tussen volle en lege volumes en chromatische combinaties.

Ubi Evo es una colección de elementos modulares de extrema esencialidad formal y caracterizados por una gran flexibilidad de uso. Con Ubi Evo pueden componerse librerías, contenedores, sistemas de archivo o muebles de servicios, jugando con la relación entre llenos y vacíos de los volúmenes y con las combinaciones cromáticas.



Ubi Evo consente di rispondere alle richieste di funzioni ed impieghi sempre più personalizzati, sia con i materiali di rivestimento che con gli accessori e vani tecnici per la canalizzazione, rendendo il sistema un prodotto estremamente versatile, di elementare assemblaggio e capace di offrire infinite soluzioni.

Ubi Evo makes it possible to respond to requests for increasingly personalised functions and uses, with upholstery materials as well as with accessories and technical spaces for electrical channelling making the system an extremely versatile and easy-to-assemble product, able to offer infinite solutions.

ubievo

infinite solutions

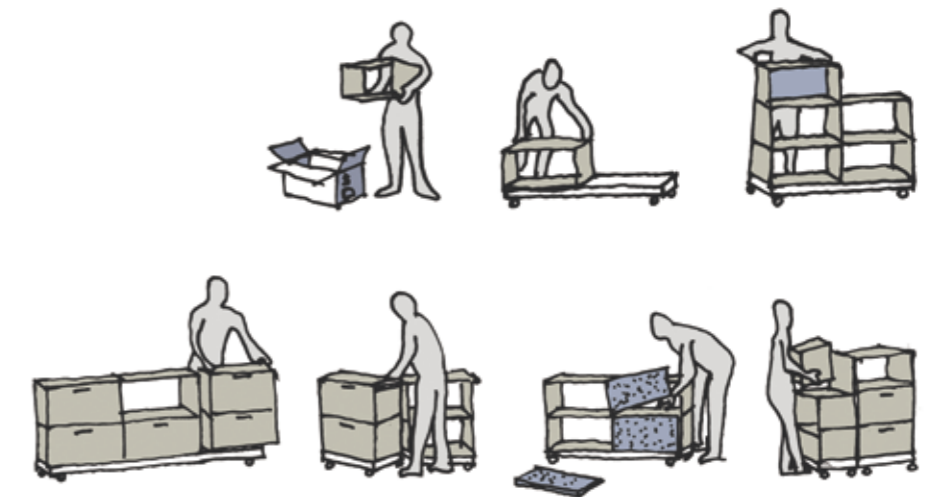

Ubi Evo permet de répondre à des demandes de fonction et d'utilisation toujours plus personnalisées, tant avec les matériaux de revêtement qu'avec les accessoires ou les gouttières techniques pour le passage des fils. Le produit devient ainsi encore plus universel, facile à assembler et en mesure d'offrir des solutions infinies.

Ubi Evo wird der Nachfrage nach immer individueller geprägten Funktionen und Einsatzmöglichkeiten gerecht, sowohl mit den Beschichtungsmaterialien als auch mit dem Zubehör und den technischen Raumabteilen für die Kabelkanäle, wodurch das System zu einem extrem vielseitigen, im Zusammenbau elementaren und unendliche Lösungen bietenden Produkt wird.

Ubi Evo staat toe te een antwoord te geven op de vraag naar steeds meer gepersonaliseerde functionele en gebruiksvereisten, zowel met bekledingsmaterialen als met toebehoren en technische ruimtes voor de elektrische bedrading, waardoor dit systeem bijzonder veelzijdig wordt, uiterst eenvoudig te monteren en in staat oneindige oplossingen aan te bieden.

Ubi Evo permite responder a las demandas de funciones y usos siempre más personalizados, tanto con los materiales de revestimiento como con los accesorios y los espacios técnicos para la canalización, volviendo el sistema un producto extremadamente versátil, de simple montaje y capaz de ofrecer infinitas soluciones.

ubievo

creative spaces

Elementi base, cassetti, portaschede e antine scorrevoli in metacrilato colorato, schiene in tessuto o metallo, trasformano il contenitore in autentico spazio creativo e libero.

Basic elements, drawers, card trays and coloured methacrylate sliding doors, fabric or metal backings, transform the container into an authentic space that is creative and free.



Les éléments de base, les tiroirs, les châssis pour dossiers suspendus et les portes coulissantes en méthacrylate coloré, les dos en tissu ou métal, transforment l'armoire en un espace authentique, créatif et libre.

Basiselemente, Schubladen, Karteikästen und Schiebetüren aus farbigem Methacrylat und mit Rückenteilen aus Stoff oder Metall verwandeln den Behälter in einen regelrechten kreativen und freien Raum.

Basiselementen, schuifladen, documentenhouder en schuifdeuren in gekleurd methacrylaat, rugsteunen in stof of metaal, veranderen de houder in een authentieke creatieve en vrije ruimte.

Elementos base, cajones, portafichas y puertas corredizas de metacrilato de colores, respaldos de tejido o metal, transforman el contenedor en un auténtico espacio creativo y libre.



ubievo & m10

sliding doors

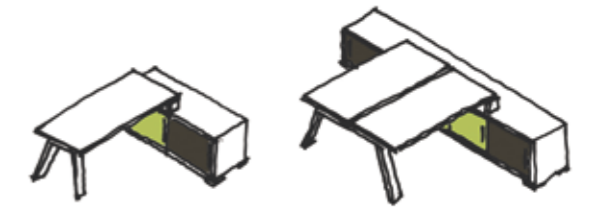

ubievo & m10 sliding doors

In alternativa alla tradizionale scrivania si possono creare postazioni singole o condivise di varie larghezze in appoggio ai contenitori M10, con ante scorrevoli. Lo spazio può essere organizzato e suddiviso inserendo diverse tipologie di accessori.

As an alternative to the traditional desk, self-standing or shared workstations can be created, of various widths, supporting M10 containers with sliding doors. The available space can be organised and subdivided by inserting different types of accessories.



Des postes individuels ou partagés, de différentes largeurs, posés sur les meubles de rangement M10 aux portes coulissantes, peuvent être créés en peut être organisé et partagé en insérant différentes typologies d'accessoires.

Alternativ zum traditionellen Schreibtisch können einzelne oder geteilte Arbeitsplätze verschiedener Breiten kreiert werden, die auf den Behältern M10 mit Schiebetüren aufliegen. Der Raum kann durch Eingliederung verschiedener Typologien von Zubehör organisiert und unterteilt werden.

Als alternatief voor de traditionele schrijftafel kan men enkele of gemeenschappelijke werkplaatsen creëren met verschillende breedtes ter ondersteuning van de bergruimtes M10, met glijdeurtjes. De ruimte kan georganiseerd en onderverdeeld worden met verschillende soorten toebehoren.

Como alternativa al escritorio tradicional es posible la creación de puestos individuales o compartidos de varias anchuras, apoyados en los contenedores M10, con puertas corredizas. El espacio puede organizarse y dividirse introduciendo varios tipos de accesorios.



ubievo & m10

m10 cabling system

Per risolvere in modo dinamico gli spazi lavoro è stato creato il contenitore M10 ad ante scorrevoli, modello brevettato. Contenitori modulari anche sovrapposti e attrezzati con binario che alloggia il meccanismo di scorrimento e il cablaggio ispezionabile con sportelli a ribalta.

In order to flexibly plan work spaces, the M10 container was created, equipped with a patented sliding system for the work tops and for the containment and distribution of electrical and data cables. These are modular containers that can also be superimposed and equipped with a rail housing the sliding mechanism and the cabling that can be inspected through flap doors.



Le meuble de rangement M10 a été créé pour organiser de façon dynamique les espaces de travail. Il est équipé d'un système breveté de coulissement des plans de travail et de rangement ainsi que d'un système de distribution des fils électriques et informatiques. Ces caissons modulables peuvent être superposés et équipés d'un rail qui contient le mécanisme de coulissement et les câbles peuvent être contrôlés par le biais d'une trappe.

Als dynamische Lösung für die Arbeitsbereiche wurde der Behälter M10 kreiert, der mit einem patentierten System zum Gleiten der Arbeitsplatten und zur Unterbringung und Verteilung der Elektro- und Informatikkabel ausgestattet ist. Modularbehälter, die auch übereinander angeordnet werden können und mit einer über Klapptüren inspizierbaren Schiene zur Aufnahme des Gleitmechanismus und der Verkabelung ausgestattet sind.

Om de werkrumtes op dynamische wijze te organiseren, werd de bergruimte M10 gecreëerd met een gepatenteerd systeem voor het glijden van de werk- en bergruimtes en de verdeling van elektrische en informatiekabels. Modulaire bergruimtes, die ook opeen gestapeld kunnen worden en voorzien van een spoor voor het glijdmechanisme en de bedrading, met kantelluikjes voor inspectie.

Para resolver dinámicamente los espacios de trabajo se ha creado el contenedor M10, equipado con un sistema patentado de deslizamiento de los planos de trabajo y de contención y distribución de los cables eléctricos e informáticos. Contenedores modulares, incluso superpuestos y equipados con riel que aloja el mecanismo de deslizamiento y el cableado inspeccionable con puertas plegables.

UBI base · UBI base · UBI base · Basisbehälter UBI · UBI basis · UBI de base

L x P x H

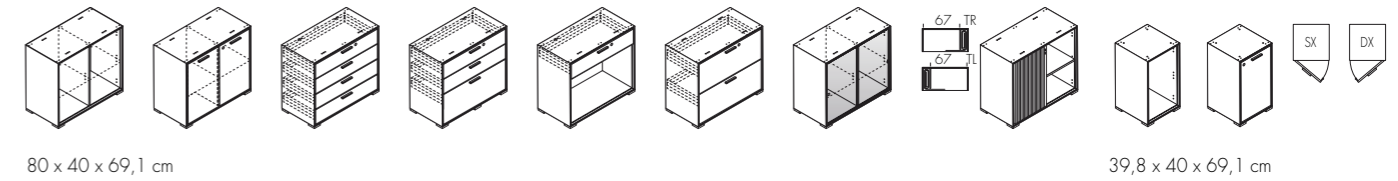

UBI · UBI · UBI · UBI · UBI · UBI

L x P x H

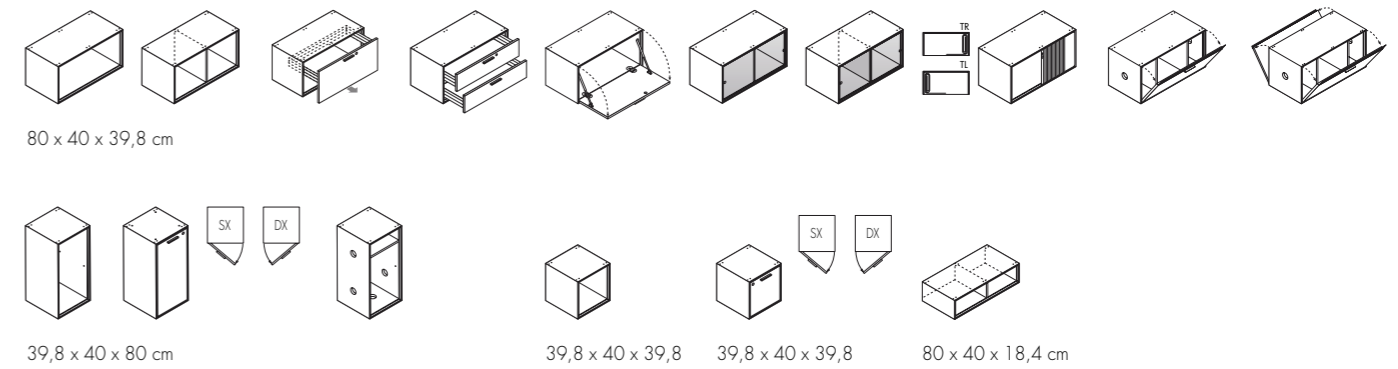

Top a lato scrivania e a uso armadio · Top on the desk side and for filing cabinet use

Top au côté bureau et à employer comme armoire · Abdeckplatte seitlich des Schreibtisches und Basisbehälter Ubi als Schrank verwendet

Top aan de zijkant van het bureau en voor ubi basis te gebruiken als kast · Plano superior al lado del escritorio y a uso armario

L x P x H

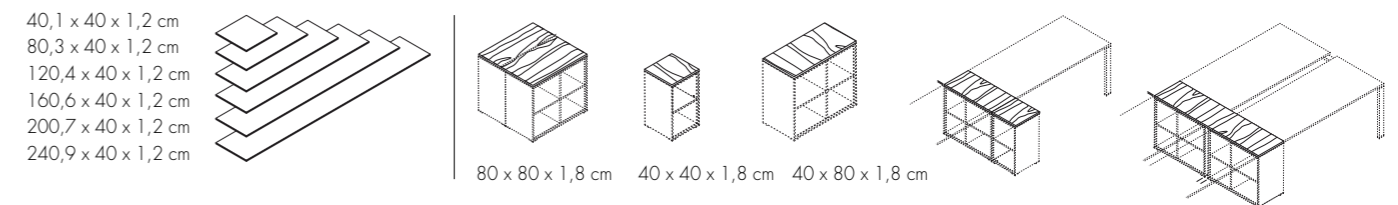

I top sono obbligatori · The tops are compulsory · Les tops sont obligatoires · Die Tops sind obligatorisch · De tops zijn verplicht · La partes superiores son obligatorias

podio · podio · podio · podium · podium · podio

L x P x H

Piedini · Feet · Pieds · Fussen · Voetjes · Pies

80,3 x 40 x 5 cm
120,4 x 40 x 5 cm
160,6 x 40 x 5 cm
200,7 x 40 x 5 cm
240,9 x 40 x 5 cm

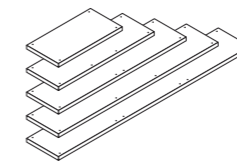

Ruote · Wheels · Roulettes · Rollen · Wielen · Ruedas

80,3 x 40 x 17,4 cm
120,4 x 40 x 17,4 cm
160,6 x 40 x 17,4 cm
200,7 x 40 x 17,4 cm
240,9 x 40 x 17,4 cm

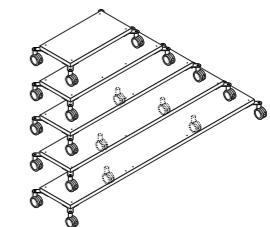

Podio con basi · Podio with bases · Podio avec bases
Podium mit basis · Podium met basen · Podio con bases

160,6 x 40 x 61 cm
200,7 x 40 x 61 cm
240,9 x 40 x 61 cm

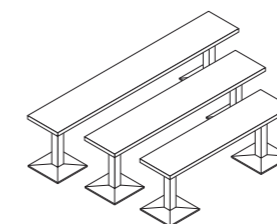

Podio in alluminio · Aluminium podio · Podio en aluminium
Podium aus aluminium · Aluminium podium · Podio en aluminio

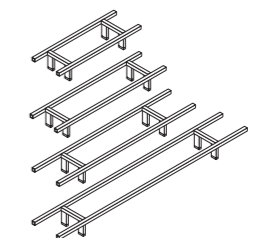
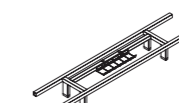

120,1 x 40 x 21,6 cm
160,3 x 40 x 21,6 cm
200,4 x 40 x 21,6 cm
240,6 x 40 x 21,6 cm

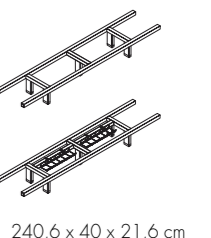

240,6 x 40 x 21,6 cm

composition elements dimensions & finishes

cabinet storage

esempi di componibilità · modularity examples · exemples modularite
 Beispiele der anbaumöglichkeiten · voorbeelden voor aanbouw · ejemplos de composicion

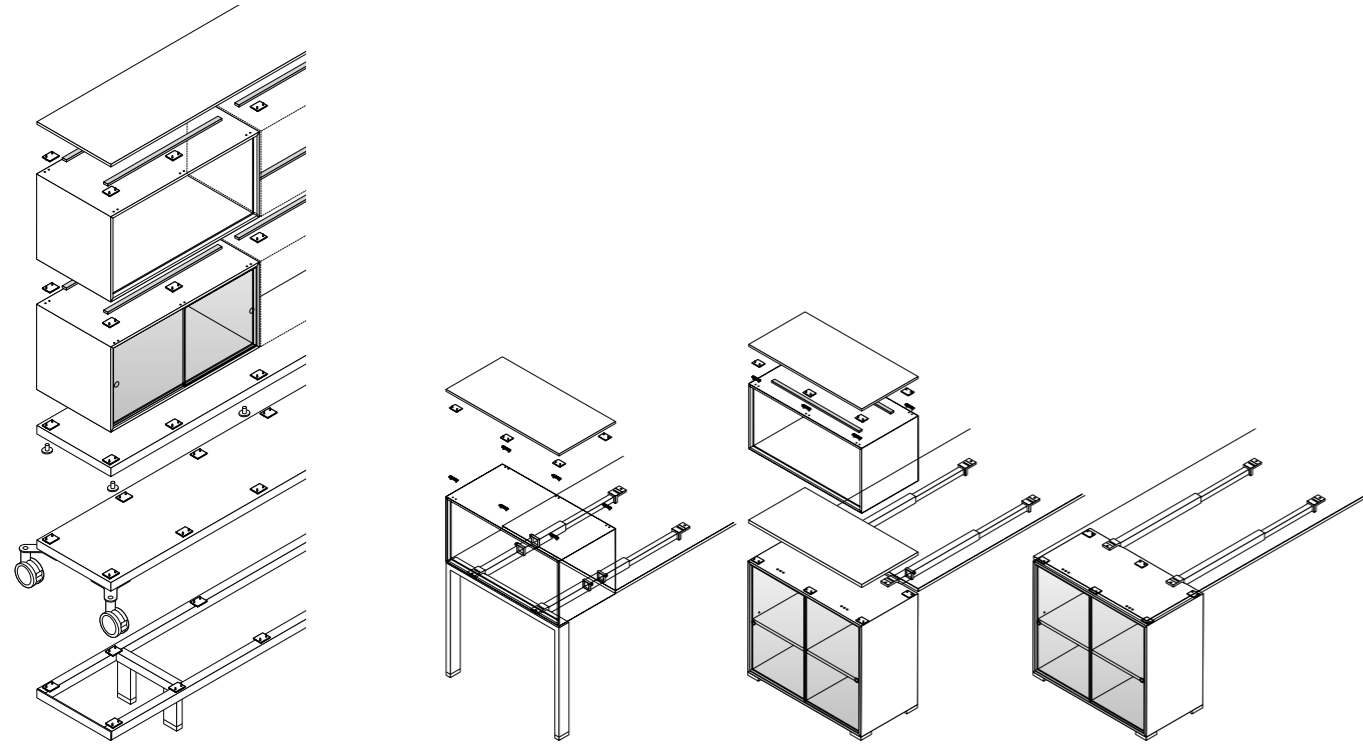

esempi di componibilità podio · podio modularity examples · exemples modularite podio
 Podio Beispiele der anbaumöglichkeiten · podio voorbeelden voor aanbouw · ejemplos de composicion podio

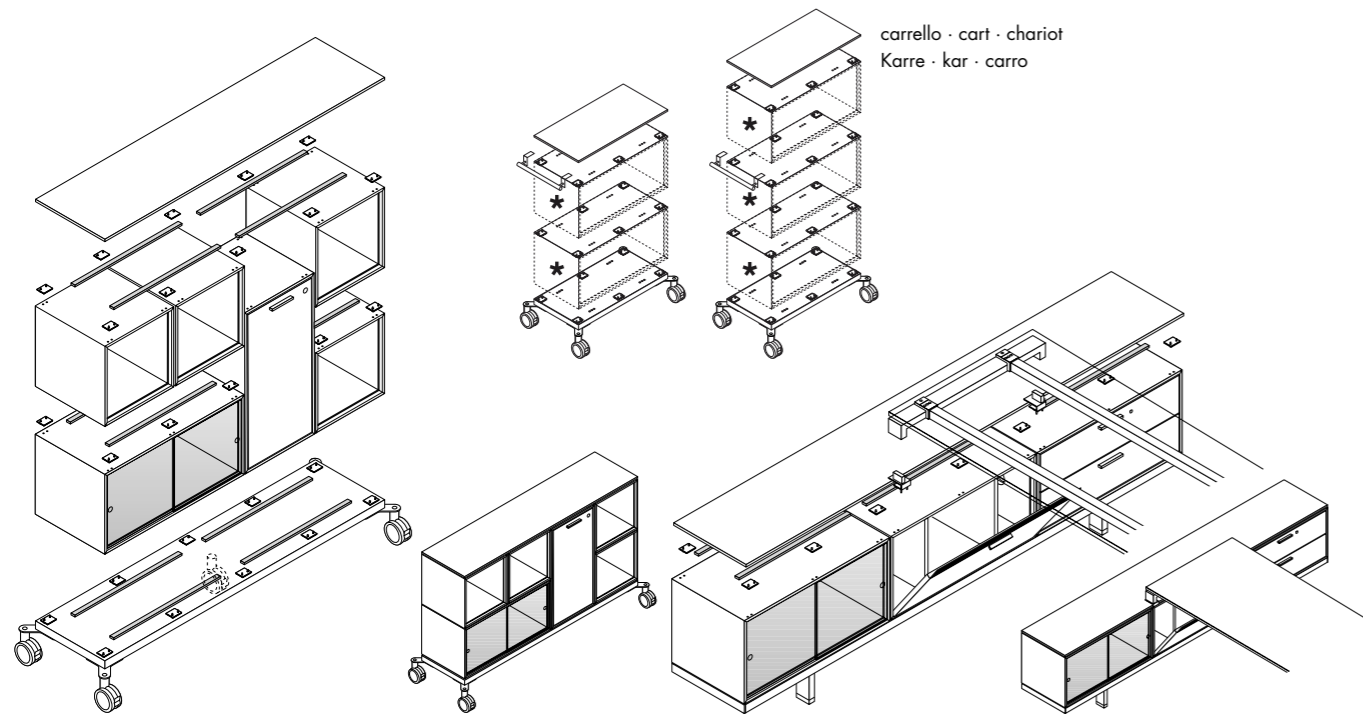

carrello · cart · chariot
 Karre · kar · carro

I top sono obbligatori sempre · The tops are compulsory per each arrangement · Les tops sont toujours obligatoires · Die Tops sind obligatorisch pro jede Anordnung
 De toppen zijn verplichte per elke overeenkomst · Las tapas son obligatorias por cada arreglo

sistema brevettato · patented system · système breveté · Patentierten System · gepatenteerd systeem · sistema patentado

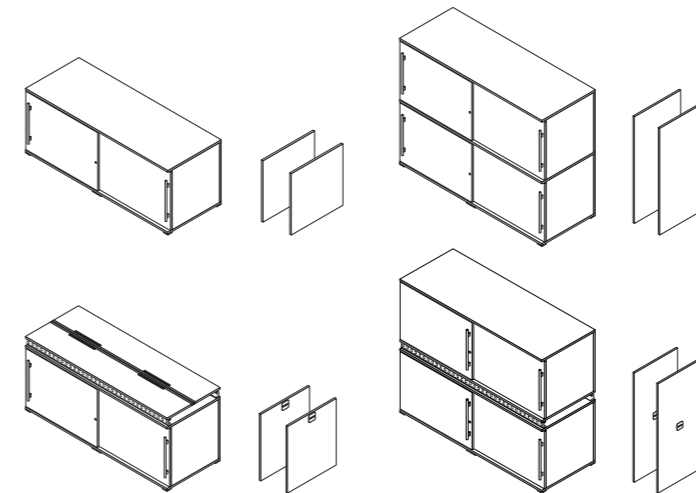

cassettiera · pedestals · caissons · Container · ladenblokken · cajonera

passacavi · cables-carrier · passage de câbles · Kabeldurchlass · draadleider · pasacables



esempi di componibilità · modularity examples · exemples modularite
 Beispiele der anbaumöglichkeiten · voorbeelden voor aanbouw · ejemplos de composicion

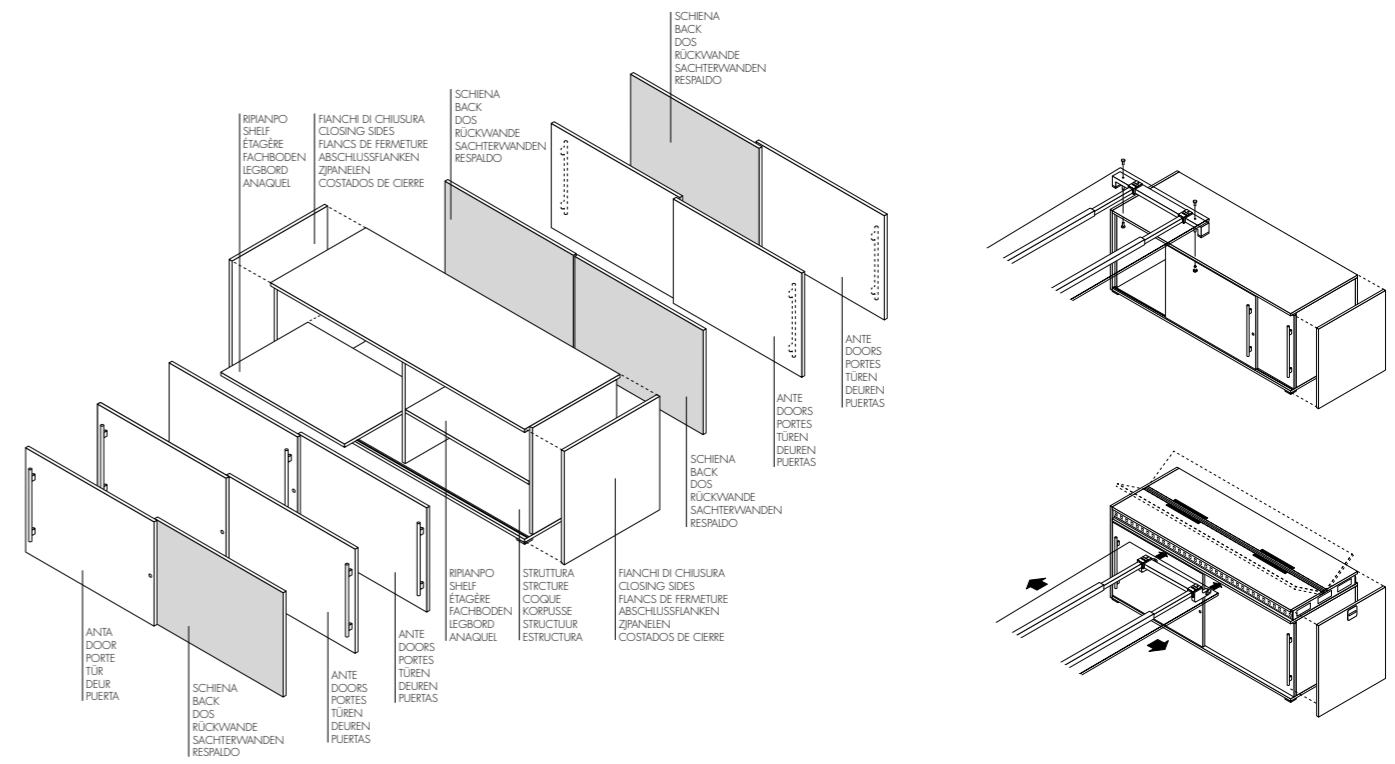

laccati lacquered · laqués · Lackiertes · gelakt · laqueado

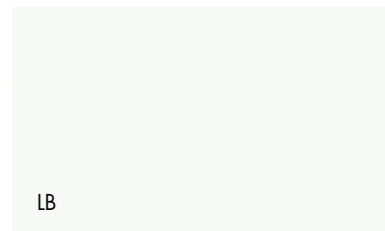

LB
bianco
white
blanc
weiß
wit
blanco



L3
nebbia
mist
brouillard
nebelgrau
mist
niebla



L2
tortora
turtledove
tourterelle
taubengrau
tortelduif
tórtola



L4
titanio
titanium
titane
Titan
titanium
titanio



LN
nero
black
noir
schwarz
zwart
negro

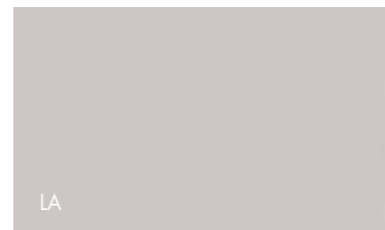

LA
alluminio
aluminium
aluminium
noir
Aluminium
aluminium
aluminio



LQ
tangerine
tangerine
mandarine
tangerine
tangerine
tangerine



LJ
giallo gold
yellow gold
jaune or
goldgelb
geelgouden
loro amarillo



LF
verde natura
gras green
vert nature
grasgrün
groene natuur
verde naturaleza



L5
oceano
ocean
océan
Meerblau
ocean
océano



LE
deep teal
deep teal
bleu canard
Deep Teal
deep teal
deep teal



LR
bordeaux
bordeaux
bleu canard
bordeaux
bordeaux
bordeaux
burdeos

melaminici melamine · mélamine · Melamin · melamine · melamina



WE
wengé
wengé
wengé
Wengé
wengé
wengé



NC
noce canaletto
canaletto walnut
noyer canaletto
Canaletto Nussbaum
notenhout canaletto
nogal Canaletto



RN
rovere naturale
natural oak
chêne naturel
natur Eiche
eikenhout natuur
roble natural



AC
acero
maple
érable
Ahorn
esdoorn
arce

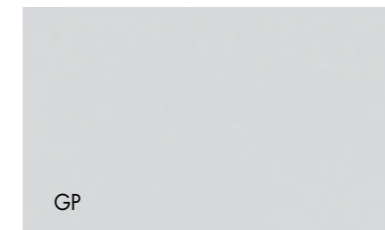

GP
grigio perla
pearl-grey
gris perle
perlgrau
parelgrijs
gris perla

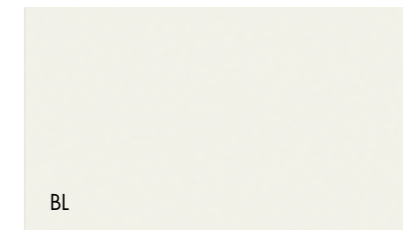

BL
bianco
white
blanc
weiß
wit
blanco

metacrilato methacrylate · méthacrylate · Methacrylat · metacrylaat · metacrilato

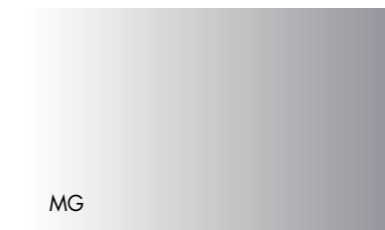

MG
grigio
grey
gris
grau
grijs
gris



MV
verde limone
lemon green
citron vert
limonengrün
citroengroen
verde limón



MR
arancio
orange
orange
orange
oranje
anaranjado



MZ
azzurro
blue
blue chair
azurblau
azuur
azul

project & graphic design

marketing bralco

3d rendered images

virtuald.it

separation

biefferrendering.com

print

eurotipo.it

edition may 2015

*Particolari tecnici, estetici, finiture o altro possono essere modificati senza preavviso.
Product details, aesthetics, finishes or other data may be subject to change without notice.
Les détails de produit, l'esthétique, les finitions ou d'autres données peuvent être sujets u changement sans communication préalable.
Produktetails, Ästhetik, Ende oder andere Daten können abhängig von Änderung ohne Nachricht sein. De details van het product, esthetica, eindigt of andere gegevens kunnen zonder bericht voor wijzigingen vatbaar zijn.
Los detalles del producto, la estética, los finales u otros datos pueden estar conforme a cambio sin el aviso.*

Bralco s.r.l.

Via Luigi Einaudi, 1
31058 Susegana · TV
T +39 0438 43 77 11
F +39 0438 43 77 30

info@bralco.it

www.bralco.it

B7.CA.UBTK.02.DE

milan
paris
london
bruxelles
valencia
athens
prague

ww.bralco.it