

Glider SYSTEM





design arch. Perin & Topan

Glider è un programma flessibile con spiccate caratteristiche di trasformazione dalle soluzioni Direzionali-Operative-Home Office, con possibilità di adattarsi alle esigenze del singolo o del lavoro di gruppo. Ampia gamma di finiture proposte: legno impiallacciato, melaminico, vetro e laminato.

Glider is a flexible program with important transformation characteristics from the Executive-Operative-Home Office solutions, with the possibility of adapting to the requirements of every individual or work group. A wide range of finishes are available: wood veneer, melamine, glass and laminated.

Glider est un programme souple aux caractéristiques particulières de transformation à partir des solutions directionnelles-opérationnelles Home Office. Possibilité d'adaptation aux exigences individuelles ou du travail de groupe. Vaste gamme de finitions: bois aggloméré, melamine, verre et lamifié.

Glider ist ein flexibles Programm mit ausgeprägten Verwandlungsmöglichkeiten der Direktion-Operative-Home Office-Lösungen mit Anpassung an die Ansprüche von Einzelnen oder Arbeitsgruppen. Großes Sortiment der Ausführungen: Holzfurnier, Melamine, Glas und Lamelliert.

Glider is een flexibel program met een uitgesproken tendens naar de verandering van geboden oplossingen voor Directie- en Bureau-meubilair - dat de mogelijkheid tot aanpassing aan de eisen van het individu of van de hele groep biedt. Er is een ruime keur aan afwerkingen voorhanden: fineerhout, melamine, glas en galamineerd.

Glider es un programa flexible con marcadas características de transformación de las soluciones Direccionales-Operativas-Home Office, con posibilidad de adaptarse a las exigencias de cada individuo o del trabajo de grupo. Amplia gama de acabados propuestos: madera chapeada, melamina, vidrio y laminado.





Non solo posti di lavoro operativi ma anche isole direzionali realizzate grazie alla flessibilità del sistema di travi telescopiche sottopiano e l'elegante accostamento di diverse tipologie di piani.

Not only operative workstations but also executive areas created thanks to the flexibility of the telescopic beam system below the work tops and the elegant combination of various kinds of work tops.

Ce ne sont pas seulement des postes de travail opérationnels, mais aussi des îles directionnelles réalisées grâce à la souplesse du système de poutre télescopiques situées sous le plan, et au rapprochement élégant entre diverses typologies de plans.

Nicht nur operative Arbeitsplätze sondern freistehende Direktionspositionen, die ihre Realisierung der Flexibilität des Teleskopträger-systems und der eleganten Zusammenstellung der unterschiedlichen Arbeitsflächen verdanken.

Men kan niet alleen gewone bureauplaatsen, maar ook alleenstaande directie- en conferentietafels creëren met het flexibele systeem van werkbladen op telescopische dwarsverbindingen combinaties van verschillende soorten werklakken realiseren.

No solamente puestos de trabajo operativos, sino también islas direccionales realizadas gracias a la flexibilidad del sistema de vigas telescópicas sub-piano y el elegante acercamiento de varios tipos de planos.



CB

Glider propone un minimalismo sempre elegante e mai freddo: i materiali impiegati quali il legno, il vetro, il metallo, sono fondamentali per esprimere leggerezza ma solidità, rigore ed efficienza.

Glider proposes a elegant and warm minimalist effect: the materials used such as wood, glass and steel are vital to express a light yet solid effect, rigour and efficiency.

Glider propose un minimalisme toujours élégant et jamais froid: les matériaux employés, tels que le bois, le verre, le métal, sont fondamentaux pour exprimer la légèreté en même temps que la solidité, la rigueur et l'efficacité.

Glider bietet einen stets eleganten und niemals kalten Minimalismus: die eingesetzten Materialien wie Holz, Glas, Metall stellen wesentliche Elemente der Leichtigkeit und gleichzeitiger Solidität, der Strenge verbunden mit Leistungsfähigkeit dar.

Het voorstel van Glider is een elegant minimalisme: de gebruikte materialen, waaronder hout, glas en metaal, zijn van fundamenteel belang om de combinatie van solide kwaliteit met licht gewicht, van gedegenheid met efficiëntie tot uitdrukking te brengen.

Glider propone un minimalismo siempre elegante y nunca frío: los materiales utilizados como la madera, el vidrio, el metal, son fundamentales para expresar ligereza y solidez, rigor y eficiencia.



CT



CH



CO



CU



Glider propone un minimalismo sempre elegante e mai freddo: i materiali impiegati quali il nobilitato, il vetro, il metallo, sono fondamentali per esprimere leggerezza ma solidità, rigore ed efficienza.

Glider proposes a elegant and warm minimalist effect: the materials used such as melamine, glass and steel are vital to express a light yet solid effect, rigour and efficiency.

Glider propose un minimalisme toujours élégant et jamais froid: les matériaux employés, tels que le melamine, le verre, le métal, sont fondamentaux pour exprimer la légèreté en même temps que la solidité, la rigueur et l'efficacité.

Glider bietet einen stets eleganten und niemals kalten Minimalismus: die eingesetzten Materialien wie Melamin, Glas, Metall stellen wesentliche Elemente der Leichtigkeit und gleichzeitiger Solidität, der Strenge verbunden mit Leistungsfähigkeit dar.

Het voorstel van Glider is een elegant minimalisme: de gebruikte materialen, waaronder melamine, glas en metaal, zijn van fundamenteel belang om de combinatie van solide kwaliteit met licht gewicht, van gedegenheid met efficiëntie tot uitdrukking te brengen.

Glider propone un minimalismo siempre elegante y nunca frío: los materiales utilizados como la melamina, el vidrio, el metal, son fundamentales para expresar ligereza y solidez, rigor y eficiencia.

Glider consente la realizzazione di tavoli da riunione semplici o componibili ottenuti questi mediante i portali condivisi. I piani hanno la possibilità di supportare attacchi elettrici ed informatici.

Glider allows for the creation of plain or modular meeting tables which can be achieved through the use of shared structures. The work tops can also support electrical and computer attachments.

Glider permet de réaliser des tables de réunion simples ou par éléments grâce à des portails partagés. Les plans supportent des branchements électriques et informatiques.

Glider ermöglicht die Realisierung von einfachen oder kombinierten Besprechungstischen, die aus den aufgeteilten Portalen entstehen. An den Arbeitsflächen können Elektro- und Informatikanschlüsse befestigt werden.

Glider maakt het mogelijk eenvoudige of meervoudige conferentietafels te organiseren door middel van de gemeenschappelijk gebruikte stellingdragers. De werkvlakken hebben tevens de ruimte voor de elektrische bedrading en PC bedrading en stekkerdozen.

Glider permite la realización de mesas para reunión simples o componibles, obtenidas mediante los portales compartidos. Los planos tienen la posibilidad de soportar conexiones eléctricas e informáticas.



Essenziale e contemporaneo. Isole e postazioni di lavoro lineari, accostabili ed allungabili, per allestire le aree operative e direzionali dei luoghi di lavoro contemporanei in modo efficiente, funzionale e moderno, sempre connesso alla rete e al mondo.

Essential and contemporary. Linear extendible islands and workstations can be joined together to create efficient, practical and modern contemporary operational and executive offices continuously connected on line with the outside world.

Essentiel et contemporain. Îlots et postes de travail linéaires, à rapprocher et allonger, pour meubler des espaces de travail et de direction contemporains de manière efficace, fonctionnelle et moderne, sans jamais se déconnecter de la toile et du monde.

Essentiell und zeitgemäß. Schreibtischinseln und linear aneinanderzueihende und verlängerbare Arbeitsplätze, um die operativen und direktiven Bereiche der zeitgemäßen Arbeitswelten auf effiziente, funktionelle und moderne Weise einzurichten, stets mit Anschluss ans Netz und an die Welt.

Essentiël en hedendaags. Lineaire eilanden en werkposities, die naast elkaar geplaatst en verlengd kunnen worden, om operationele en directionele zones efficiënt, functioneel en modern in te richten in hedendaagse werkplaatsen, die steeds aan het netwerk en aan de buitenwereld verbonden zijn.

Esencial y contemporáneo. Islas y puestos de trabajo lineales, que se pueden arrimar y alargar, para preparar áreas operativas y direccionales en los lugares de trabajo contemporáneos de forma eficiente, funcional y moderna, siempre en conexión con la red y con el mundo.





Glider è anche un sistema di portali condivisi opportunamente completati da una gamma di accessori e separazioni che esprimono sobria individualità. Ogni elemento manifesta un sua propria filosofia frutto dello studio sugli spazi e sugli orientamenti dell'arredo.

Glider is also a system of shared workstations which is opportunely completed by a range of accessories and screens which express a sober individual character. Every single element transmits its own philosophy, the result of a study in terms of space and furnishings.

Glider est également un système de portails partagés équitablement, complétés par une gamme d'accessoires et de séparations qui expriment une individualité sobre. Chaque élément manifeste sa propre philosophie, qui est le fruit d'une étude sur les espaces et les orientations de l'ameublement.

Glider bedeutet auch ein aufgeteiltes Portalsystem, das durch eine entsprechende Auswahl von Zubehörteilen und Trennelementen eine individuelle Eleganz vermittelt. Jedes Element bringt seine eigene Philosophie zum Ausdruck, die das Ergebnis eines Studiums der Räumlichkeit und der Ausstattungsorientierung darstellt.

Glider is tevens een systeem van gemeenschappelijk te benutten stellingen, dat door zijn gamma van toebehoor en scheidings-elementen een sober eigen karakter uitdrukken. Achter ieder element staat een eigen filosofie, die het resultaat is van doordachte studie van de ruimte en de tendenzen in de binnenhuisarchitectuur.

Glider también es un sistema de portales compartidos, completados oportunamente con una gama de accesorios y de separaciones que expresan una sobria individualidad. Cada elemento manifiesta su propia filosofía fruto del estudio sobre los espacios y sobre las orientaciones de la decoración.





Precise ed essenziali, le pareti schermo sono elementi di partizione che chiudono ordinati comparti dove la privacy diviene matrice dello spazio.

Precise and essential, the screening partitions are dividing elements that enclose orderly zones where privacy becomes the spaces' matrix.

Précises et essentielles, les petites cloisons écrans sont des éléments de séparation qui renferment des compartiments ordonnés, où la confidentialité devient la matrice de l'espace.

Präzise und essenziell sind die Sichtblenden, die als Trennelemente geordnete Büroeinheiten enthalten, in denen die Privatsphäre zum Modell der Raumgestaltung wird.

Precies en essentiël, de schermwanden zijn scheidingselementen die ordelijke ruimtes afscheiden waar privacy de matrix van de ruimte wordt.

Precisas y esenciales, las paredes pantalla son elementos de división que encierran compartimentos ordenados, donde la privacidad se convierte en matriz del espacio.





Schermi fissi e mobili, mensole, lampade, braccetti portamonitor, contenitori si alternano sul binario, creando situazioni sempre più caratterizzanti e personalizzate.

Fixed and mobile screens, shelves, lamps, monitor-holder arms and containers alternate with each other on the rail, creating situations that are increasingly characterising and personalised.

Des écrans fixes et mobiles, des étagères, des lampes, des bras porte-écran, des conteneurs s'alternent sur le rail, en créant des situations toujours plus caractéristiques et personnalisées.

Feste und bewegliche Abschirmungen, Konsolen, Lampen, Bildschirmtrage-arme, Behälter wechseln sich auf der Schiene ab und kreieren immer stärker charakterisierende und individuell gestaltete Situationen.



01



02



03



04



05

Vaste en beweegbare schermen, consoles, lampen, steunarmen voor monitor, houders wisselen elkaar af op de staaf en creëren steeds meer gekenmerkte en persoonlijke situaties.

Pantallas fijas y móviles, repisas, lámparas, brazos portamonitor, contenedores que se alternan en la guía, creando situaciones siempre más peculiares y personalizadas.





Le postazioni di lavoro sono disponibili anche nella versione con piani scorrevoli, soluzione per accedere più facilmente ai cestelli di elettrificazione.

The workstations are also available in the version with sliding table, to allow an easier access to the electrification crates.

Les postes de travail sont également disponibles dans la version avec tablettes coulissantes: une solution qui permet d'accéder plus facilement aux paniers d'électrification.

Die Arbeitsplätze sind auch in einer Ausführung mit verschiebbaren Platten erhältlich. Diese Lösung gestattet einen einfacheren Zugang zu den Kabelschächten.

De schrijftafels zijn ook verkrijgbaar in de versie met uitschuifbare bladen, de ideale oplossing om gemakkelijker toegang te krijgen tot de kabelgoten.

Los puestos de trabajo están disponibles también en la versión con sobre de mesa corredero, la solución para acceder más fácilmente a las bandejas portacables de rejilla.

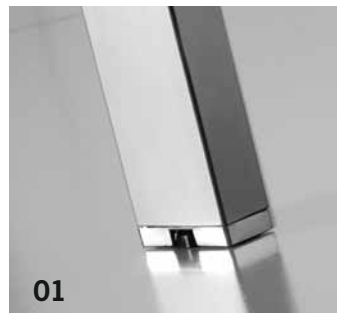

01



02



03

Particolari del piedino registrabile (01), della ruota opzionale (02) e del sistema di elevazione in altezza delle gambe metalliche (03)

Detail of the adjustable foot (01), of the optional caster-wheel (02) and of the metallic legs' height-adjustment system (03)

Détails du pied réglable (01), de la roulette en option (02) et du système d'élévation en hauteur des pieds métalliques (03).

Detail des einstellbaren Stützfüßes (01), der optionalen Rollen (02) und des Höhenverstellmechanismus der Metallbeine (03).

Details van het verstelbare voetje (01), van het optionele wiel (02) en van het liftstelsel van de metalen poten (03).

Detalles del pie ajustable (01), de la rueda opcional (02) y del sistema de elevación en altura de las patas metálicas (03).



La gonna per la scrivania, il tavolino regolabile in altezza e il piano di lavoro h.110 cm sono altre proposte utili

Accessory or service elements which widen and complete our furnishing offer, to fit any necessity.

La jupe pour le bureau, la table réglable en hauteur et le plan de travail h.110 cm sont d'autres propositions utiles.

Die Sichtblende für den Schreibtisch, der höhenverstellbare Tisch und die 110 cm hohe Arbeitsfläche sind weitere nützliche Optionen.

De bekleding voor de schrijftafel, het tafeltje met regelbare hoogte en het werkvlak op 110 cm zijn andere nuttige suggesties

El faldón para la mesa, la mesita regulable en altura y el sobre de 110 cm de altura son otras de las propuestas útiles.



30



Glider System 31

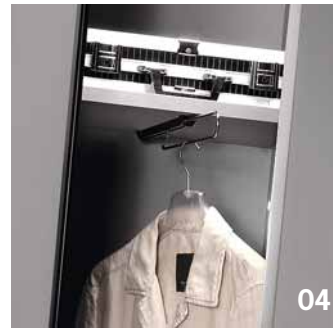

I contenitori sono disponibili in varie finiture, in 6 altezze e due profondità, 46 cm e 36 cm. Evidenti le tipologie di fianchi dei contenitori con piedini (05) con zoccolo metallico individuale (06) e con fianco di finitura dotato di zoccolo modulare in alluminio (07)

Containers are available with various finishes, in 6 heights and two widths, 46 cm and 36 cm. The typologies highlighted show the containers sides with feet (05) with individual metal skirting base (06) and with finished side equipped with a modular aluminium skirting base (07)

Les conteneurs sont disponibles en différentes finitions, 6 hauteurs et deux profondeurs, 46 cm et 36 cm. On remarque les typologies des côtés des conteneurs avec les pieds (05) présentant la plinthe métallique individuelle (06) et avec le côté de finition équipé de la plinthe modulable en aluminium (07).

Die Container sind in unterschiedlichen Ausführungen, in 6 Höhen und zwei Tiefen, 46 cm und 36 cm, erhältlich. Deutlich zu erkennen sind die verschiedenen Seitentypologien der Behälterelemente mit Stützfüßen (05), mit Einzelmetallsokkel (06) und mit Seitenausführung mit modularem Aluminiumsockel (07).

De ladenblokken zijn verkrijgbaar in verschillende afwerkingen, in 6 hoogten en twee diepten, 46 cm en 36 cm. Onmiskenbaar zijn de verschillende soorten zijwanden van de blokken met voetjes (05), met afzonderlijke metalen sokkel (06) en met afgewerkte zijwand met aluminium modulaire sokkel (07).

Los muebles contenedores están disponibles en varios acabados, en 6 alturas y dos profundidades, 46 cm y 36 cm. Evidentes los tipos de costados de los contenedores con pies (05), con zócalo metálico individual (06) y con costado de acabado equipado con zócalo modular de aluminio (07).





01



02



05



06



07



03



04



08



09



10



11

Moduli di servizio, cassetiere su ruote, tutto per organizzare la postazione di lavoro. La modularità e la disponibilità di elementi ed accessori per gli armadi consente una ordinata archiviazione dei documenti.

Service modules, drawer units on wheels, everything needed for organising the work station. Thanks to the modularity and availability of elements and accessories for the cabinets, it is easy to file documents in an orderly manner.

Les dessertes, les meubles à tiroirs sur roulettes, tout sert à organiser le poste de travail. La modularité et la disponibilité d'éléments et d'accessoires pour les armoires permettent un archivage ordonné des documents.

Service-Module, Schubladenmöbel auf Rädern, den Arbeitsplatz zu organisieren. Die Modulbauweise sowie das Angebot an Schrankelementen und Zubehör ermöglichen eine geordnete Dokumentenablage.

Dienstmodules, schuivenkasten op wielen, alles om de werkplaats te organiseren. De modulaire opbouw en de beschikbaarheid van kastelementen en -accessoires maken een geordende archivering van de documenten mogelijk.

Módulos de servicio, cajoneras sobre ruedas, todo eso para organizar el puesto de trabajo. La estructura modular y la disponibilidad de elementos y accesorios para los armarios permiten un archivo ordenado de los documentos.



Sistema di convogliamento dei cavi elettrici ed informatici; spirale per la salita, paniere basculante per l'alloggiamento delle prese ed il deposito dei cavi, posizionabile tra le travi di supporto piano o al loro interno.

A transfer system of electrical and computer cables: spiral for the upward version, an inclining basket which holds plugs and cables, which can be positioned between the beams that support the work top or inside.

Système d'acheminement des câbles électriques et informatiques. Spirale pour la montée, paniers basculants pour loger les prises et le dépôt des câbles. A positionner entre les poutres de support du plan, ou à l'intérieur.

Führungssystem der Strom- und Informatikkabel, Spirale zum Hochführen der Kabel, Schwingelement für die Aufnahme der Steckdosen und Lagerung der Kabel, das zwischen oder in den Trägern der Tischplatte untergebracht werden kann.

Geleidingssysteem voor elektrische en PC bedrading; spiraal voor het omhoogleiden, hangmandjes voor de stekkerdozen en het ophangen van de kabels, die tussen de steunbalken onder het werkvlak of in de steunbalken zelf plaats vinden.

Sistema de conducción de los cables eléctricos e informáticos: espiral para la subida, bandeja volcable para el alojamiento de las tomas de corriente y el depósito de los cables, que se puede posicionar entre las vigas de soporte del plano o en su interior.

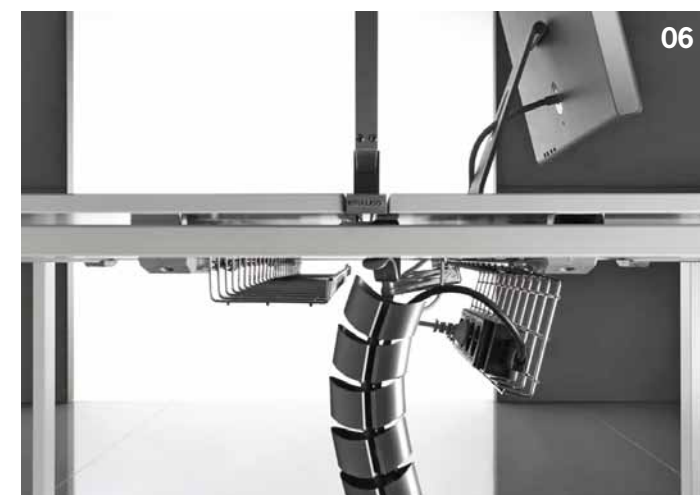
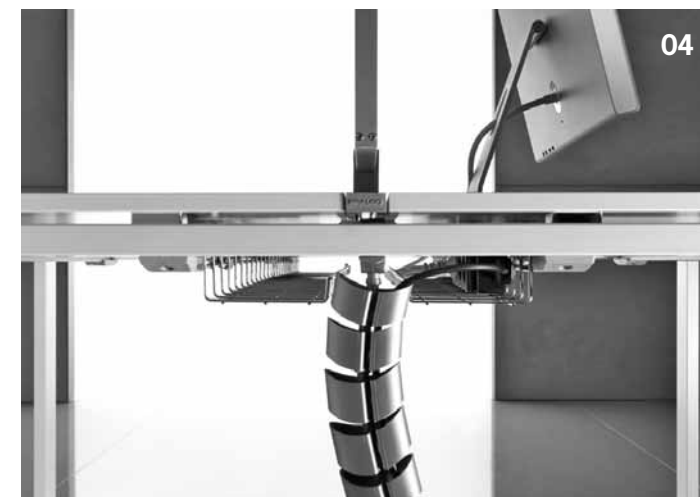

Fuoriuscita dei cavi dal posto di lavoro realizzato con semplici tappi in abs o torretta oppure scatola di alimentazione a scomparsa. Inoltre una vasta gamma di accessori permette di aiutare ad evolvere la postazione lavoro.

The cables emerge onto the workstation from a simple ABS cover or a tower or concealed box. Furthermore, an extensive range of accessories helps the workstation to evolve.

Sortie des câbles depuis le poste de travail, réalisé par un simple bouchon ABS, une tourelle ou une boîte d'alimentation d'escamotage. De plus, une vaste gamme d'accessoires permet de faire évoluer le poste de travail.

Austritt der Kabel am Arbeitsplatz ausgeführt als einfacher Deckel aus ABS oder Verteilerrohr oder versenkbarem Steckdosenbehälter. Außerdem bietet eine umfangreiche Palette an Accessoires Unterstützung bei der Evolution des Arbeitsplatzes.

De kabels komen op de werkplaats uit met een eenvoudige abs dop, een verdeelzuil of inklapbare stekkerdoos. Bovendien kan de werkplaats dank zij een wijd gamma toebehoren uitgebreid worden.

Salida de los cables del puesto de trabajo realizada con simple tapón de abs o torre, o bien caja de alimentación retráctil. Además, una amplia gama de accesorios permite ayudar la evolución del puesto de trabajo.

Per agevolare la postazione di lavoro sono stati creati i vertical files in due altezze corredati da vassoio portapenne, ripiano ed eventuale cassaforte. La gamma degli accessori di servizio comprende anche i tavolini bassi in due dimensioni.

To make the workstation more efficient, vertical files in two different heights have been created, equipped with a pen holder tray, a shelf and an optional strongbox. The variety of service accessories includes also low tables in two sizes.

Afin de faciliter le poste de travail, les «vertical files» ont été créés avec deux hauteurs, équipés d'un plateau porte-stylos, une étagère et un coffre-fort éventuel. La gamme des accessoires de service comprend également les petites tables en deux dimensions.

Für einen möglichst ergonomischen Arbeitsplatz wurden vertikale Ablageschränke in zwei Höhen, ausgestattet mit Stiftablege, Ablagefach und optionalem Schließfach, kreiert. Als weiteres nützliches Zubehör sind kleine, niedrige Tische in zwei Größenausführungen erhältlich.

Om de werkplaats gebruiksvriendelijker te maken zijn er vertical files gecreëerd op twee verschillende hoogten, uitgerust met een bakje voor schrijfwaren, tussenleggers en eventueel een safe, voor alle mogelijke toepassingen. Het assortiment toebehoren omvat ook lage tafeltjes in twee afmetingen.

Para facilitar el puesto de trabajo se han creado archivadores verticales en dos alturas equipados con bandeja para lápices, balda y posible caja fuerte. La gama de los accesorios de trabajo comprende también las mesitas bajas de dos tamaños.



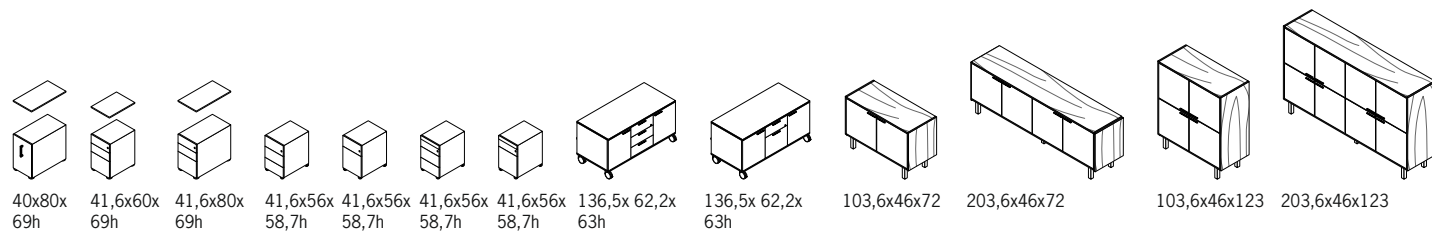
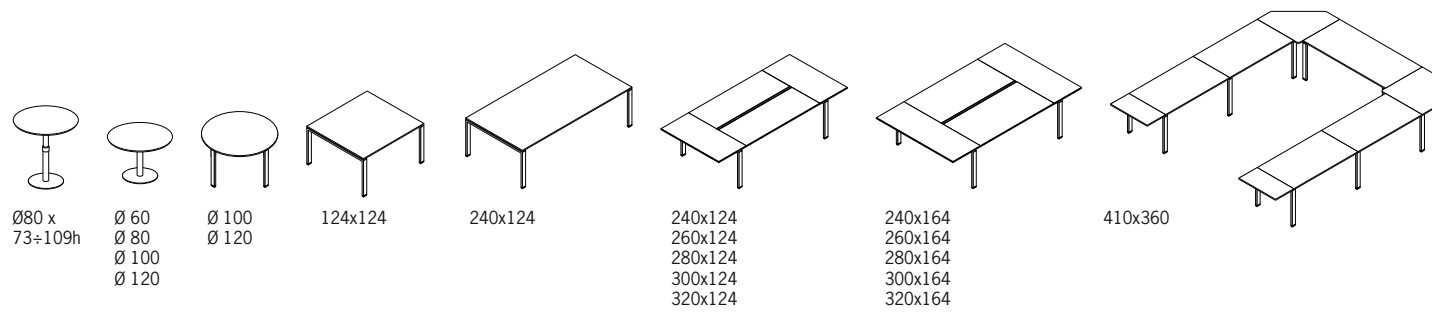
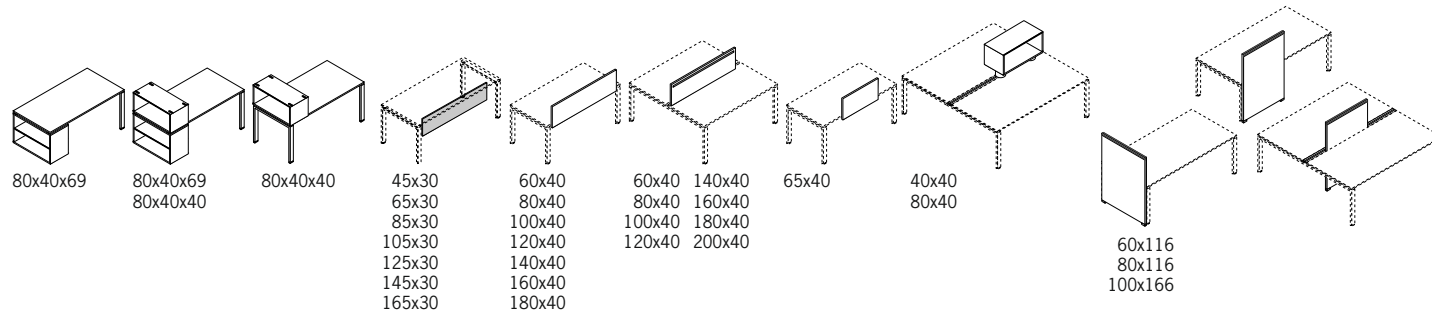
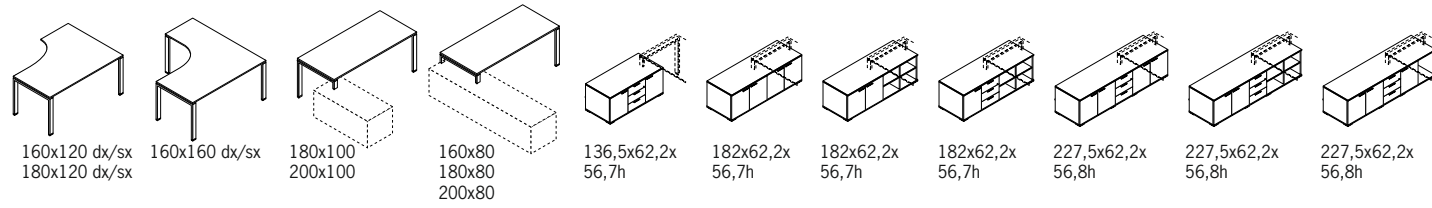
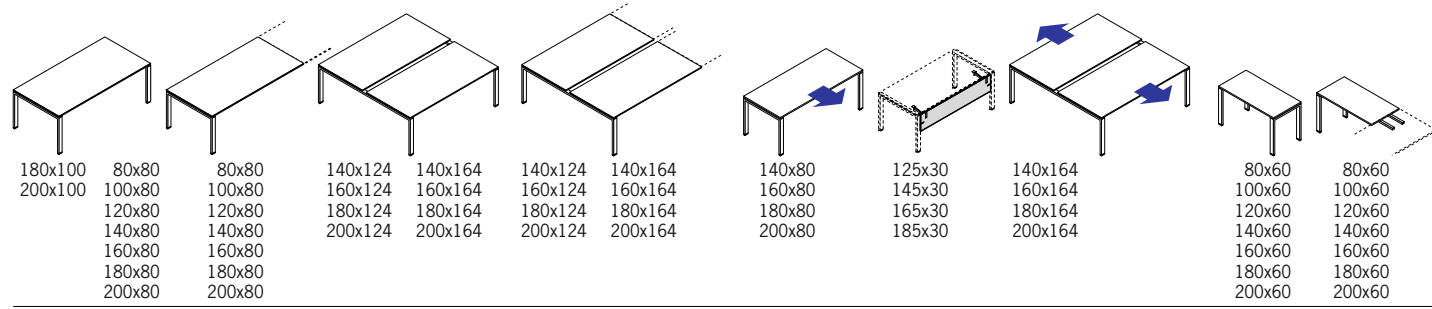

A100

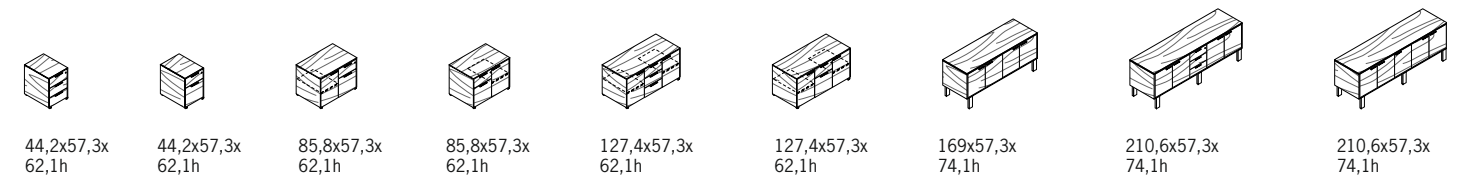
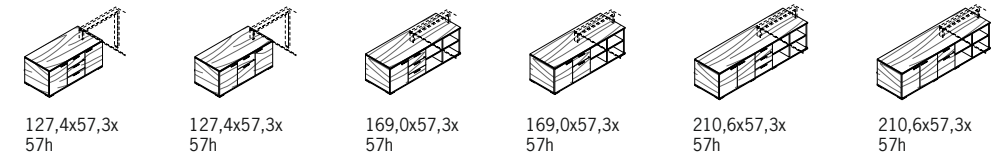
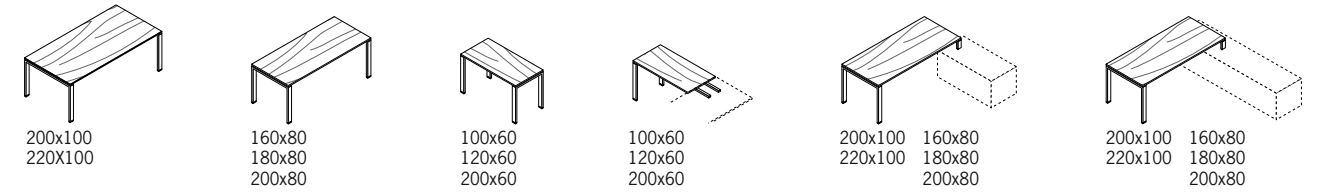
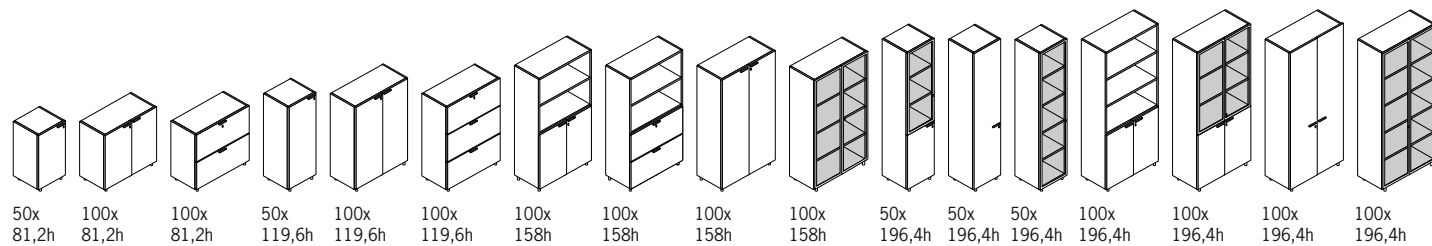

D100

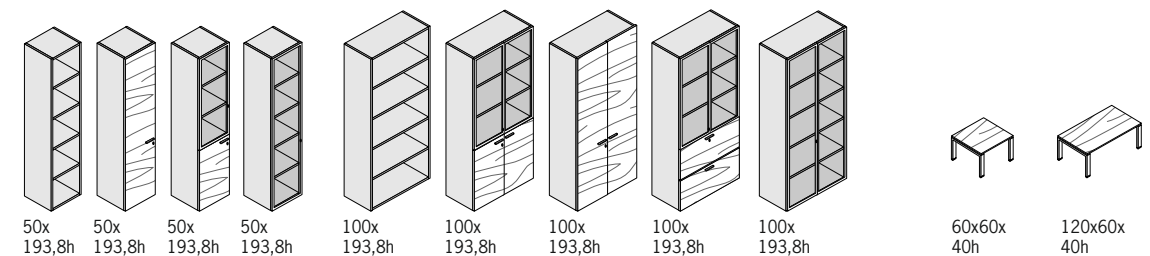
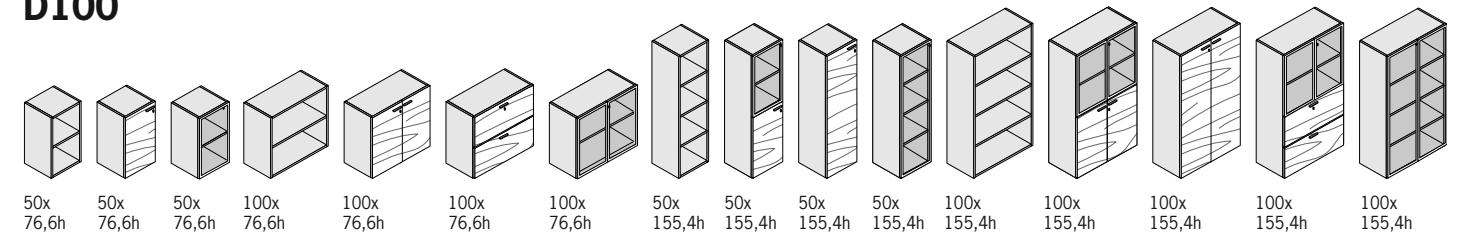

WP Legno Wengè - Wengè wood
Bois wengè - Wengeholz
Wengè hout - Madera wengè

NP Legno Noce Americano
American walnut wood
Bois Noyer Americano
Americano nußbaumholz
Notenhout Americano
Madera Nogal Americano

NC Noce Canaletto
Canaletto Walnut
Canaletto Noyer
Canaletto Nußbaum
Notenhout Canaletto
Nogal Canaletto

WE Wengè - Wengè - Wengè
Wengè - Wengè - Wengè

RN Rovere Naturale - Oak
Eiche - Eikenhout
Rouvre - Roble Natural

AC Acero - Maple
Erable - Ahorndekor
Esdoornout - Arce

GP Grigio Perla - Pearl Grey
Gris Perle - Perlgrau
Parel Grijs - Gris Perla

BL Bianco - White - Blanc
Weiß - Wit - Blanco

MO Tortora - Tortora - Tortora
Tortora - Tortora - Tortora

MH Nebbia - Nebbia - Nebbia
Nebbia - Nebbia - Nebbia

HK Laminato Nero
Black Laminated
Lamifié Noir
Lamelliert Schwarz
Galamineerd Zwart
Laminado Negro

HW Laminato Bianco
White Laminated
Lamifié Blanc
Lamelliert Weiß
Galamineerd Wit
Laminado Blanco

**VETRO - GLASS
VERRE - GLAS
GLAS - VIDRIO**

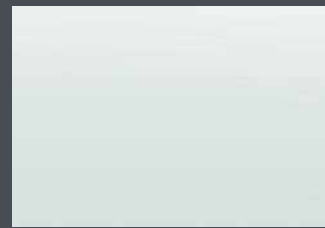

CT Vetrol temperato satinato
Tempered glass satin
Verre trempé satiné
Temperiertes Glas mattier
Gehard glas gesatineerd
Vidrio templado satinado

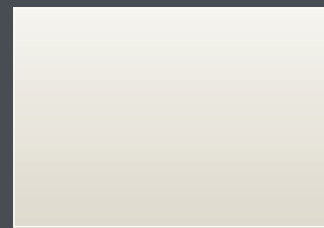

CH Vetrol temperato Nebbia
Mist tempered glass
Verre trempé Brouillard
Nebelgrau Temperiertes Glas
Gehard glas Mist
Vidrio templado Niebla

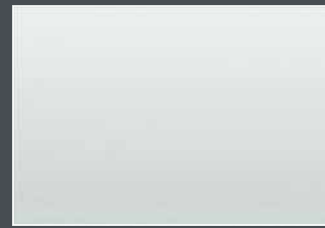

CS Vetrol Bisatinato
Glass frosted on both sides
Verre satiné sur les deux faces
Beidseitig satiniertes Glas
Tweezijdig gesatineerd glas
Vidrio bisatinado



CO Vetrol temperato Tortora
Turtledove tempered glass
Verre trempé Tourterelle
Taubenblau Temperiertes Glas
Gehard glas Tortora
Vidrio templado Tortola



CN Vetrol temperato nero
Black tempered glass
Noir verre trempé
Temperiertes Glas schwarz
Gehard glas zwart
Vidrio templado negro



CU Vetrol temperato Titanio
Titanium tempered glass
Verre trempé Titanium
Titan Temperiertes Glas
Gehard glas Titanium
Vidrio templado Titanio

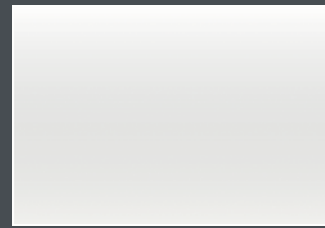

CB Vetrol temperato bianco
White tempered glass satin
Verre trempé blanc
Temperiertes Glas weiß
Gehard glas wit
Vidrio templado blanco

**VETRO OPACO - MAT GLASS
MAT VERRE - MAT GLAS
MAT GLAS - VIDRIO MATE**

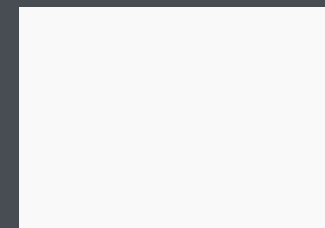

SB Vetrol temperato opaco bianco
Mat White tempered glass satin
Verre trempé opaque blanc
Temp. mattier Glas weiß
Gehard glas wit mat
Vidrio templado mate blanco

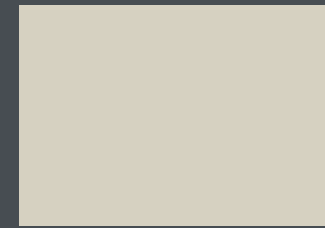

CH Vetrol temperato opaco Nebbia
Mat Mist tempered glass
Verre trempé opaque Brouillard
Nebelgrau Temp. mattier Glas
Gehard glas Mist mat
Vidrio templado mate Niebla

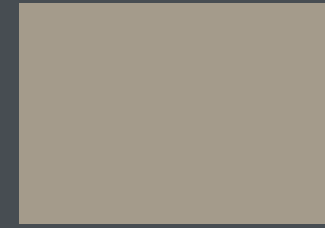

SO Vetrol temperato opaco Tortora
Mat Turtledove tempered glass
Verre trempé opaque Tourterelle
Taubenblau Temp. mattier Glas
Gehard glas Tortora mat
Vidrio templado mate Tortola

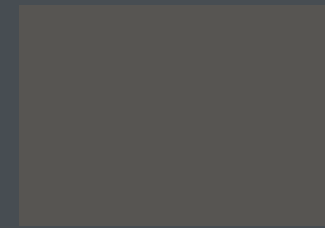

SU Vetrol temperato opaco Titanio
Mat Titanium tempered glass
Verre trempé opaque Titanium
Titan Temp. mattier Glas
Gehard glas Titanium mat
Vidrio templado mate Titanio

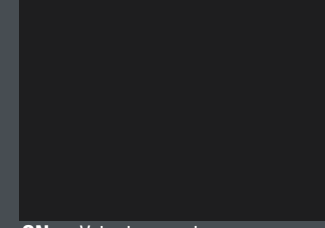

SN Vetrol temperato opaco nero
Mat Black tempered glass
Noir verre trempé opaque
Temp. mattier Glas schwarz
Gehard glas zwart mat
Vidrio templado mate negro

**LACCATI - LACQUERED
LAQUÈS - LACKIERTES
GELAKT - LAQUEADO**

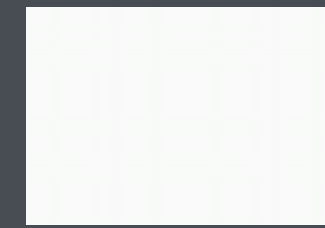

LB Laccato Bianco
White Laquered
Laqué Blanc
Weiß Lackiert
Wit Gelakt
Laqueado Blanco

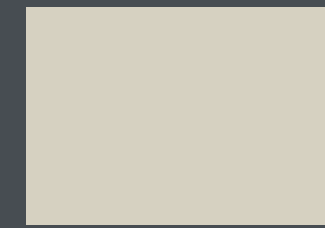

L3 Laccato Nebbia
Fog Lacquered
Laqué Brouillard
Nebelgrau Lackiert
Mist Lak
Lacado Niebla

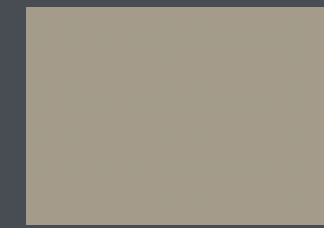

L2 Laccato Tortora
Turtledove Lacquered
Laqué Tourterelle
Taubenblau Lackiert
Tortora Lak
Lacado Tortola

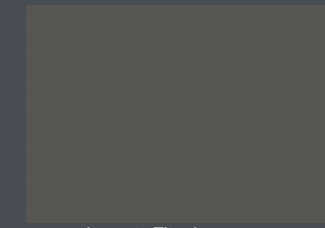

L4 Laccato Titanio
Titanium Lacquered
Laqué Titanium
Titan Lackiert
Titanium Lak
Lacado Titanio

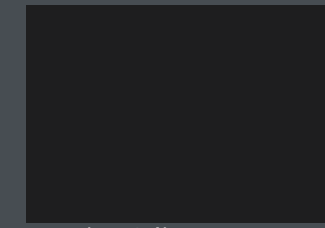

LN Laccato Nero
Black Laquered
Laqué Noir
Schwarzlackiert
Zwart Gelakt
Laqueado Negro

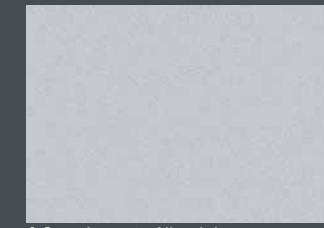

LA Laccato Alluminio
Aluminium Laquered
Laqué Aluminium
Aluminium Lackiert
Aluminium Gelakt
Laqueado Aluminio

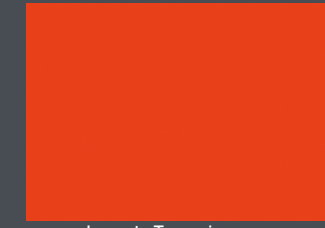

LQ Laccato Tangerine
Tangerine Lacquered
Laqué Mandarine
Tangerine Lackiert
Tangerine Lak
Lacado Tangerine

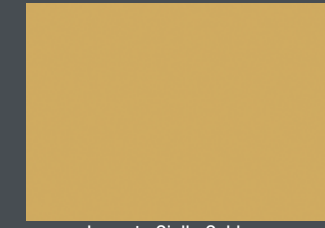

LJ Laccato Giallo Gold
Yellow Gold Lacquered
Laqué Jaune Or
Gold Lackiert
Goudgeel Lak
Lacado Amarillo Gold

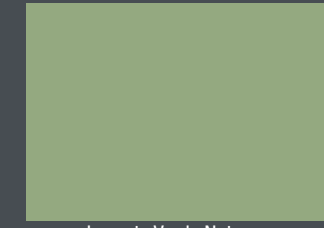

LF Laccato Verde Natura
Gras Green Lacquered
Laqué Vert Nature
Grasgrün Lackiert
Grasgroen Lak
Lacado Verde Naturaleza



L5 Laccato Oceano
Ocean Lacquered
Laqué Ocean
Meer blau Lackiert
Oceaan Lak
Lacado Oceano

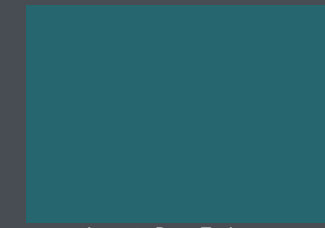

LE Laccato Deep Teal
Deep Teal Lacquered
Laqué Bleu Canard
Deep Teal Lackiert
Deep Teal Lak
Lacado Deep Teal



LR Laccato Rosso Bordeaux
Bordeaux Laquered
Laqué Bordeaux
Bordeaux Lackiert
Bordeau Gelakt
Laqueado Burdeos

**STRUTTURA METALLICA
METAL STRUCTURE
STRUCTURE MÉTALLIQUE
METALLGESTELL
METALEN STRUCTUUR
ESTRUCTURA METÁLICA**



AF Verniciato epox alluminio - Aluminium epoxy painted
Peint epoxy aluminium - Pulverbeschichtung aluminium
Geëpoxeerd aluminium - Pintado epoxidico aluminio



KR Cromo lucido - Glossy chrome
Chrome brillant - Glanzverchromt
Glanschrom - Cromo pulido



BW Verniciato epox bianco - White epoxy painted
Peint epoxy blanc - Pulverbeschichtung weiß
Geëpoxeerd wit - Pintado epoxidico blanco



TF Verniciato epox "tortora" - "turtledove" epoxy painted
Peint epoxy "tourterelle" - Pulverbeschichtung "taubenblau"
Geëpoxeerd "tortora" - Pintado epoxidico "tortola"



NF Verniciato epox nero - Black epoxy painted
Peint epoxy noir - Pulverbeschichtung schwarz
Geëpoxeerd zwart - Pintado epoxidico negro

Particolari tecnici, estetici, finiture o altro possono essere modificati senza preavviso.
Product details, aesthetics, finishes or other data may be subject to change without notice.



BRALCO
OFFICE FURNITURE

BRALCO srl - 30030 Peseggia di Scorzé (VE) Via Nuova Moglianese, 1
Tel. +39 041 448549 - Fax +39 041 5839246 - info@bralco.it - www.bralcosrl.com